

ИСКУССТВЕННЫЙ КАМЕНЬ **GetaCore®**

Искусственный камень GetaCore (Германия) — это идеальный материал для рабочих поверхностей и элементов интерьера с возможностью придания ему различных форм.

Основные области применения материала:

- ▶ кухонные рабочие поверхности в т.ч. криволинейные
- ▶ столешницы со встроенными мойками
- ▶ барные стойки
- ▶ внутренняя отделка помещений
- ▶ подоконники, стены, откосы, двери
- ▶ различные предметы интерьера
- ▶ умывальники
- ▶ фасадные панели

Из чего состоит искусственный камень GetaCore®?

Связующий компонент:

- ▶ акриловая смола (PMMA, Полиметилметакрилат) 40%, придает материалу термопластичность и эластичность

Основной компонент:

- ▶ тригидрат алюминия (гидроксид алюминия) 60%, придает термостойкость

Толщина: 3 мм / 10 мм

Основные достоинства материала по сравнению с альтернативными акриловыми материалами:

- ▶ Высокая степень термопластичности
- ▶ Высокие европейские стандарты качества (классифицирование свойств материала по DIN EN-438 по стандарту DIN 68861)
- ▶ Удобный размер листа: 4100 мм x 1250 мм,
Толщина: 3 мм / 10 мм. 4100 мм x 625 мм, 2050 мм x 1250 мм
- ▶ Структура и оттенок одного декора практически идентичны независимо от времени выпуска партии и могут использоваться в одном изделии – безотходность материала
- ▶ Материал прошел первоначальную промышленную обработку (меньше шлифовальных работ после монтажа). Высокий уровень шлифовки.
- ▶ Устойчив к перепадам температуры (-50°C до +60°C по DIN-норме 426)
- ▶ Незначительная усадка (max 0.05% при 100°C / 24ч)
- ▶ Отсутствие в составе стирола – абсолютная экологичность и безопасность для здоровья!
- ▶ Возможны мойки и умывальники в цвет столешницы
- ▶ Гранулят на всю толщину камня - идентичность декоров с двух сторон
- ▶ Возможность покупки отдельно кантов и плитусов.



Свойства материала GetaCore®



безопасен при контакте с пищей



теплостоек до 180°C (горячие сковороды с плиты ставить ЗАПРЕЩЕНО)



приятный и теплый на ощупь



легкий уход-удаление пятен обычным моющим средством



устойчив к УФ-лучам



устойчивость к чистящим средствам



экологичный продукт



ремонтпригоден, легко реставрируется и шлифуется

КОЛЛЕКЦИЯ ДЕКОРОВ ИСКУССТВЕННОГО КАМНЯ

НОВИНКА: AVVIATO – самый светлый из всех цветов.

Он выглядит элегантно и консервативно. Подходит для каждой кухни, ванной комнаты, любого другого помещения. Новое, ЭКОНОМИЧНОЕ РЕШЕНИЕ для интерьера не зависимо от стиля. Белый цвет – один из самых любимых цветов у дизайнеров. Он позволяет зрительно расширить пространство, наполняет его светом. С помощью белого можно скорректировать размеры и форму комнаты. Но самое главное – белый идеально сочетается абсолютно со всеми цветами, подчеркивая их самые выгодные характеристики.

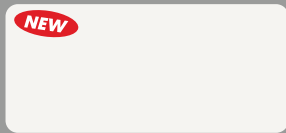

| AV 2015 | Avviato solid white

GetaCore®

VENETO
(мраморная
коллекция)

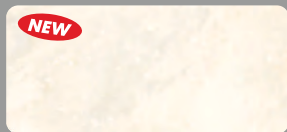

| GCV 223 | marmo padola

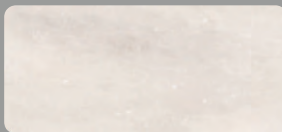

| GCV 239 | marmo piave

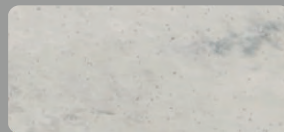

| GCV 478 | marmo livenza

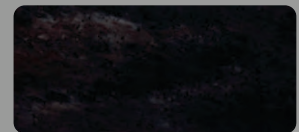

| GCV 142 | marmo meduna

УНИ



| GC 2011 |*

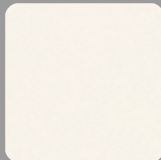

| GC 2002 |

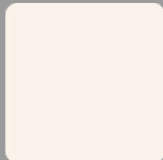

| GC 2004 |

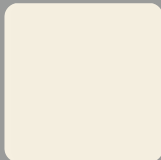

| GC 2007 |



| GC 3008 |

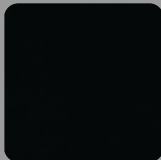

| GC 1001 |

МЕЛКАЯ | КРУПНАЯ ФРАКЦИЯ



| GC 2245 |*



| GC 2252 |



| GC 2232 |



| GC 4422 |



| GC 4143 |



| GC 9923 |*



| GC 3737 |



| GC 4732 |

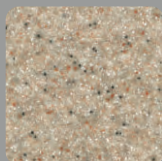

| GC 7312 |*



| GC 7193 |

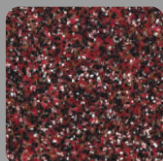

| GC 6172 |

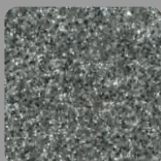

| GC 4712 |

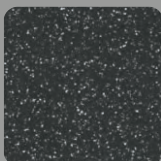

| GC 1122 |*



| GC 1112 |

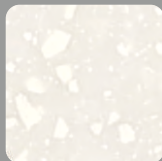

| GC 2258 |



| GC 2388 |*

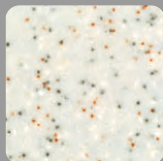

| GC 2371 |



| GC 3674 |*



| GC 3391 |



| GC 3328 |



| GC 3322 |

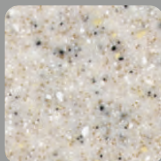

| GC 2423 |

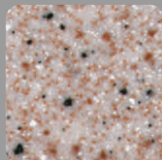

| GC 6421 |



| GC 5242 |



| GC 4439 |



| GC 4715 |

С БЛЕСТКАМИ S-ФРАКЦИЯ | СУПЕР-КРУПНАЯ Т-ФРАКЦИЯ | КРУПНАЯ R-ФРАКЦИЯ



| GCS 356 |



| GCS 415 |



| GCS 176 |



| GCS 189 |



| GCT 236 |

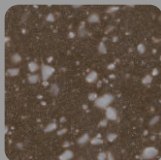

| GCR 783 |*



| GCTR 29 |

КАЧЕСТВЕННЫЕ ХАРАКТЕРИСТИКИ



Безопасный при контакте с пищевыми продуктами согласно 32 стандартам EN 1186 и EN 13130



Жаростойкий до 180°C согласно стандарту ISO 19712 (горячие сковороды с плиты ставить ЗАПРЕЩЕНО)



Светостойкость соответствует полю 6 по шкале BWS согласно стандартам ISO 4892, ISO 105-B02 и ISO 105-A02



Позволяет реализовывать бесшовное на вид клеевое соединение



Легко поддается чистке



Тёплый на ощупь благодаря отличным физическим свойствам материала



Ремонтопригодный, поддается обновлению посредством дополнительного шлифования



Устойчивый к воздействию бытовых химикатов согласно стандарту ISO 19712

Все представленные декоры поставляются в толщине 10 мм.

Декоры со знаком (*) поставляются в толщине 3 мм и 10 мм. Поставка других декоров в толщине 3 мм возможна под заказ.

Размеры плит:

Толщина: 3/10 мм

Длина: 4100 мм

Ширина: 1250 мм

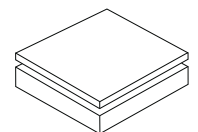

Возможна поставка в других размерах и толщинах под заказ
** Возможны изменения в коллекции декоров в 2017 г.

ПОЖАЛУЙСТА, ОБРАТИТЕ ВНИМАНИЕ

Следы обычной эксплуатации в виде царапин и помутнений неизбежны и более заметны на ярких и зеркально-глянцевых тёмных декорах. В декорах GetaCore, особенно одноцветных, по причинам связанным с технологией производства, могут изредка попадаться едва заметные посторонние включения.



МОЙКИ И УМЫВАЛЬНИКИ из искусственного камня GetaCore® Производство «Одиссей»

Для подклеивания в столешницу из аналогичного материала

МОЙКИ ДЛЯ КУХНИ

Модель ГС ОП-450

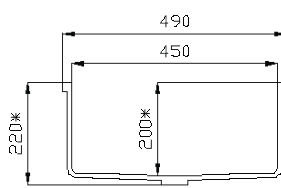
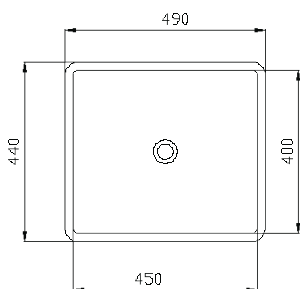

радиус в углах – 12,5мм

① Толщина моек – 10 мм
Мойки собственного производства. Клееные.



Модель ГС ОП-340

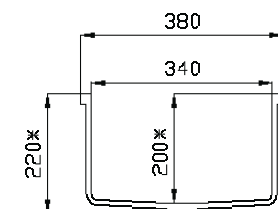
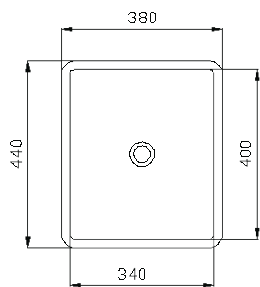

радиус в углах – 12,5мм



Модель ГС ОП-160

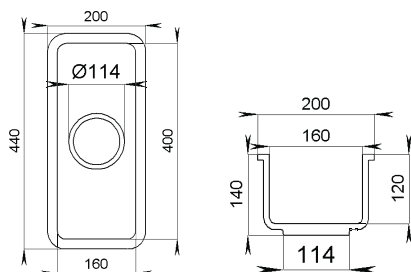

радиус в углах – 12,5мм

Декоры для данных моделей
моек согласно коллекции
декоров GetaCore.

Есть ограничения по декорам.

МОЙКИ ДЛЯ ВАННОЙ

Модель ГС ОВП -465

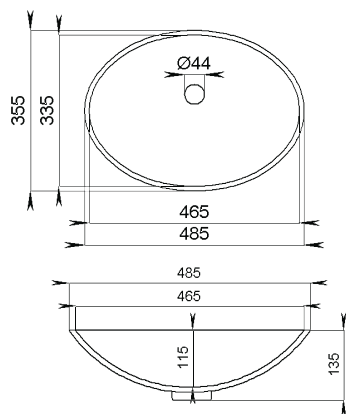

*+/-10мм возможны отклонения



Под заказ возможно изготовление в декорах HiMacs, Staron и т.д. по согласованию
Возможно изготовление моек в других размерах под заказ

Типы фасок, используемых при производстве изделий из искусственного камня GetaCore®:



Ф 3 x 45°*

Для искусственного камня GetaCore толщиной 3 мм и 10 мм



Ф R=3 мм

Для искусственного камня GetaCore толщиной 3 мм и 10 мм

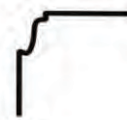

Тип Ф1

Для искусственного камня GetaCore толщиной 10 мм



Тип Ф2

Для искусственного камня GetaCore толщиной 10 мм

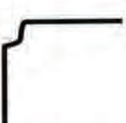

Тип Ф3

Для искусственного камня GetaCore толщиной 10 мм



Тип Ф4

Для искусственного камня GetaCore толщиной 10 мм

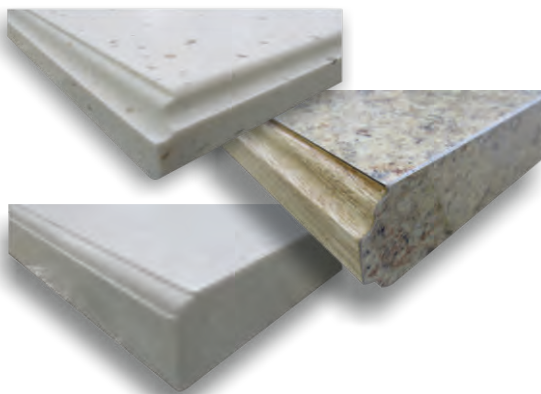

Тип Ф5 с R=8 мм

Для искусственного камня GetaCore толщиной 10 мм

* Из-за возможно видимого шва рекомендуется использовать Фаску Ф 3 x 45° в декорах: GCR 783, GC 4282, GCS 434, GCS 415, GC 6001, GC 7002, GC 1001, GC 3005, GC 7557, GC 7761, GC 2007, GC 2004, GCV 239, GC 478

Эксклюзивные фигурные канты:



Одиссей №1

Для искусственного камня GetaCore толщиной 20 мм (10+10 мм)

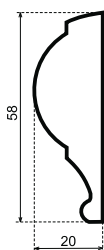

Одиссей №2

Для искусственного камня GetaCore толщиной 20 мм (10+10 мм)



Дополнительно Вы можете заказать:

- ▶ Стеновую панель из GetaCore®
- ▶ Плинтус

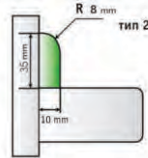
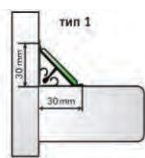

** Из-за возможно видимого шва интегрированный плинтус не рекомендуется в декорах: GCR 783, GC 4282, GCS 434, GCS 189, GCS 265, GCS 692, GCS 415, GC 6001, GC 7002, GC 3005, GC 1001, GC 2004, GC 2007, GC 7761, GC 7557, GCV 239, GCV 478



- ▶ Аквастоп

тип 1 «Каскад»

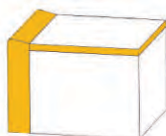

тип 2 Аквастоп

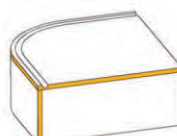

ОБУЧЕНИЕ

Компания «Одиссей» проводит бесплатные семинары по работе с искусственным камнем GetaCore.

Запишитесь на семинар по тел./ф.: (495) 956-60-75 или отправьте заявку на наш e-mail: odyssey@odyssey.ru

www.odyssey.ru
www.getacore.ru
www.kuhni-laerta.ru

Центральный офис «Одиссей-Комплект»
 МО, г. Мытищи, Осташковское ш., вл. 5, стр. 1, оф. 9
 +7 (495) 956-60-75
odyssey@odyssey.ru, skype: odyssey-complect

Производственно-складской комплекс «Одиссей-Комплект»
 Калужская обл., Боровский р-н, п. Ворсино, ул. Лыскина, вл. 7
 +7 (499) 681-88-88
info3@odyssey.ru, skype: odyssey.info

Наш представитель в регионе:

Фирменные салоны:

г. Москва, Нахимовский пр., 24
 Выставка «ЭКСПОСТРОЙ»
 пав. 3, эт. 1, сектор В, место 173
 +7 (495) 721-34-09 (10)
 +7 (916) 901-02-99
 +7 (499) 681-88-88 доб. 530
solga@odyssey.ru, skype: odyssey.solga

г. Москва, м. Бибирево
 ТВК «Миллион Мелочей»
 ул. Пришвина, 26, этаж 2, секция D01
 +7 (985) 381-04-06
 +7 (499) 681-88-88 доб. 535
mm@odyssey.ru
 skype: odyssey.mm

Калужская обл., п. Ворсино,
 Салон при фабрике
 ул. Лыскина, вл. 7
 +7 (499) 681-88-88
 +7 (980) 710-99-58
 e-mail: salon@odyssey.ru
 skype: odyssey.salon

г. Новосибирск,
 ТВК «Большая Медведица»,
 ул. Светлановская, 50, 2 эт., сек. 29
 +7 (383) 303-43-17
 +7 (913) 386-04-39
nsib-salon@odyssey.ru
 skype: odyssey.nsb-salon

г. Казань, ТЦ «Савиново»,
 пр-т Ямашева, 93, 5 этаж
 +7 (843) 590-86-87
 +7 (986) 720-13-42
kazan-salon@odyssey.ru
 skype: odyssey.kazan-salon